

VENTANA VERTICAL

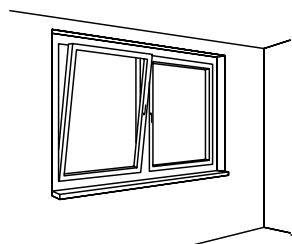

MEDIDAS MÁX. RECOMENDADAS

2200 mm de ancho (puede variar en función del tejido)
2600 mm de alto

CARACTERÍSTICAS TÉCNICAS

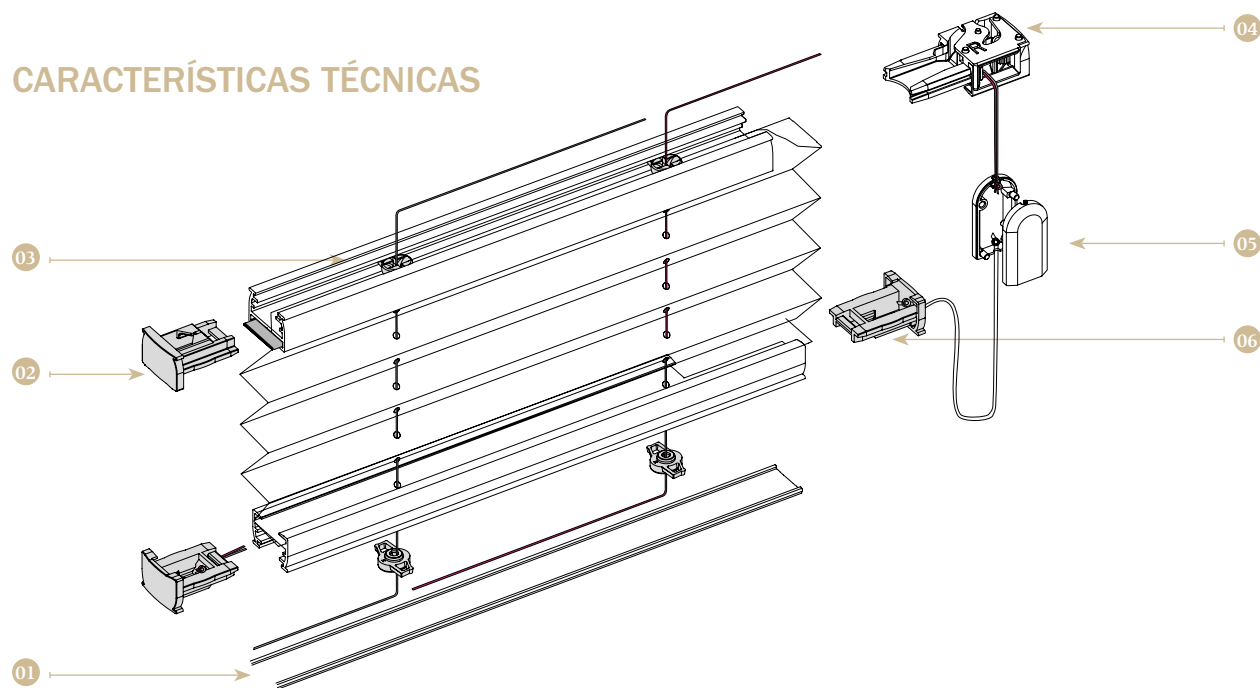

| | |
|---------------------------------|-------------------------|
| Embellecedor guía inferior — 01 | 04 — Mando/Freno cordón |
| Tapa guía superior — 02 | 05 — Pomo |
| Guía superior — 03 | 06 — Tapa guía inferior |



OPCIONES

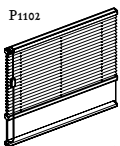

GUIADO HASTA 15° Existe la posibilidad de guiar las cortinas verticales para cuando éstas se fijan en ventanas abatibles o practicables, hay que tener en cuenta que la máxima inclinación que permite es de 15°.

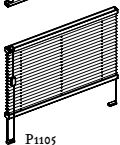

Cuando guiamos la cortina podemos elegir entre colocar un perfil inferior de todo el ancho de la plisada o unos tensores que se colocan en los extremos inferiores del estor.

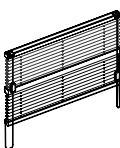

NOCHE Y DÍA La cortina plisada se puede confeccionar con dos tejidos, ya sea con el mando de cordón o con la pinza. La función práctica consiste en combinar dos tejidos con diferente transparencia para elegir el más óptimo en cada momento del día, aunque se puede combinar cualquier tipo de tejido para conseguir efectos decorativos.

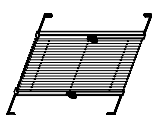

DOBLE APERTURA La cortina plisada de louverdrape permite instalar un doble accionamiento, ya sea de cordón o de pinza, para recoger el estor hacia arriba, de manera tradicional, o hacia abajo, permitiendo la entrada de luz por la parte alta de la ventana dejando cubierta la parte inferior de la ventana.

ACCIONAMIENTOS



CORDÓN El mando cordón permite subir y bajar la cortina rápidamente. El cordón va fijado a la guía inferior de la cortina, de esta manera se consigue que no caiga hasta el suelo cuando la cortina plisada está recogida.



CADENA La cadena cae por el lateral de la cortina. En este caso el cliente elige la altura del mando, en caso de no especificarse se fabrica a $\frac{3}{4}$ de la altura total del estor.



MOTOR Motorización a 24 V dentro de la guía. La motorización incluye un transformador, que se coloca en la parte posterior de la guía o en su interior si es lo suficientemente ancha.



PINZA Tirador muy práctico que posiciona la cortina en el punto exacto deseado. En puntos inaccesibles se ofrece la posibilidad de un mango alargador para poder accionar la pinza.



MANUBRIO Manubrio tradicional, cae por delante de la cortina y permite accionarla cómodamente. Se entrega a la altura que desee el cliente.

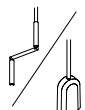

ENTRECRISTALES Para colocar en carpinterías entre cristales con un hueco interior mínimo de 35 mm, el accionamiento es de manubrio y la salida del mando es por el lateral del estor.
