

Manual ■

Cubicle ■

Divisor/separador de habitaciones
Sistema de rieles para duchas



Características del producto

- Sólo apto para utilizar como **riel para duchas**, no adecuado para utilizar como divisor/separador de habitaciones.
- Atractivo riel **reversible** con diversas opciones de fijación.
- Para cortinas de **peso medio**.
- Diversas aplicaciones en duchas.
- Disponible como kit de rieles para duchas.
- Sólo disponible en acabado anodizado y satinado en color plata.
- Sólo **6 m** de largo.

Silent Gliss®

Sistema de rieles
para duchas

1085

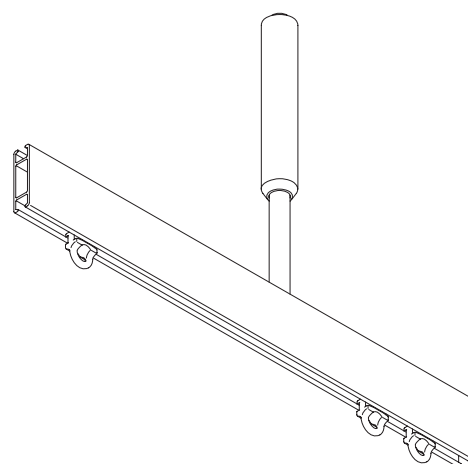

1085

Información sobre las características y el curvado del perfil

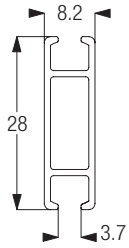

1085



Radio estándar de 200 mm

Se recomienda el radio estándar para una funcionalidad óptima. El mínimo radio posible es de 150 mm.

Características

Sistema Silent Gliss 1085 con riel de aluminio anodizado, sujeto con los accesorios detallados a continuación. Puede suspenderse en techos huecos en B de Q. Curvatura previamente realizada en todo el largo de 90/135 grados. 10 ganchos de nylon 3533C por cada metro. Soporte de pared de nylon 3652 atornillado/perforado y atornillado a la pared y ajustado al riel mediante terminales 3017. Sistema de varillas de suspensión 3610S, de aluminio anodizado y fijado al riel con insertos 3699.

Opciones de disposición del sistema

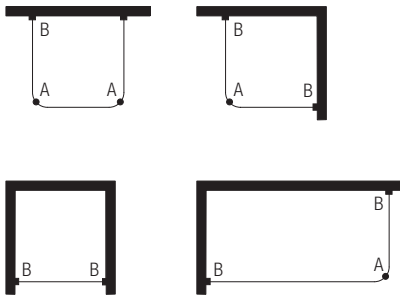

A: Varillas de suspensión 3610S
B: Soporte de pared 3652

En el caso de aplicaciones rectas, no se necesitan las varillas de suspensión a no ser que sobrepasen los 6'/183 cm de largo. Para kits empaquetados previamente, dirigirse al gráfico de aplicaciones.

Opciones de ajuste

Fijación al techo con varilla de suspensión 3610S

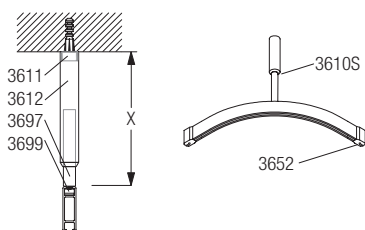



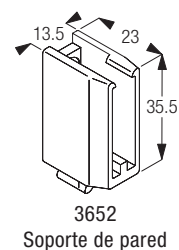

	X (m)
3610S	1.22

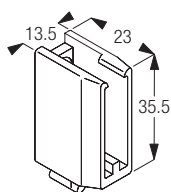
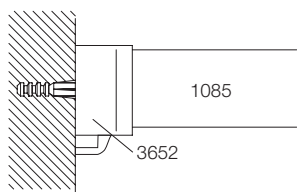

Fijación a la pared con soporte de pared 3652

3652
Soporte de pared

Accesorios estándar







1085	Perfil		3017	Terminal	
3533C	Corredera con gancho		3652	Soporte de pared	

Accesorios estándar - Conjuntos

3610S	Conjunto de varillas de suspensión	3611	Tachuela	1	
		3612	Soporte con tornillo	1	
		3697	Varilla	1	
		3699	Inserto del riel	1	
		3698	Arandela	1	

1085

Accesorios opcionales

3070	Ojal terminal		3071	Tornillo de tope	
3533	Corredera		3534	Corredera 3533 en tira	
3570	Corredera de rueda		6146	HookGancho	

Información útil

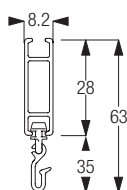

En el gráfico se ha utilizado una combinación de gancho con corredera estándar 3533C. Para una corredera 3570, la dimensión inferior debe ser de 5,4 mm.

Características del producto

- Sistema divisorio de los **hospitales** más extendido del mundo.
- También se utiliza en **aplicaciones industriales y comerciales** varias.
- Este atractivo perfil combina **fuerza mecánica y flexibilidad** con el funcionamiento más suave.
- Su diseño específico proporciona **rigidez y resistencia** con una gran flexibilidad en la disposición logrando así una línea limpia y continua en las salas hospitalarias.
- El canal superior maximiza las posiciones de conexión y las variaciones de suspensión. La tira protectora contra el polvo reduce el riesgo de infección cruzada.
- Se puede disponer de un dispositivo de seguridad de desenganche rápido para zonas de alto riesgo (ver sistema 6650).
- Color estándar plateado pero también está disponible en blanco.
- Longitudes estándar del modelo 6101 en metros: 4,5 m, 4,75 m, 5,0 m, 5,25 m, 5,5 m, 6,0 m, 6,75 m y 7,5 m (sólo en plateado). Disponible una pieza de unión entre perfiles.
- Longitudes estándar del modelo 6109 en metros: 4,75 m, 5,25 m, 6,0 m y 7,5 m (sólo en plateado). Disponible una pieza de unión entre perfiles.
- Para cortinas pesadas o de peso medio.
- De conformidad con HTM66
- El perfil blanco incorpora un revestimiento estándar de BioCote de protección antimicrobiana.

Silent Gliss®

6100

Divisor/separador de ambientes
Sistema de rieles para duchas

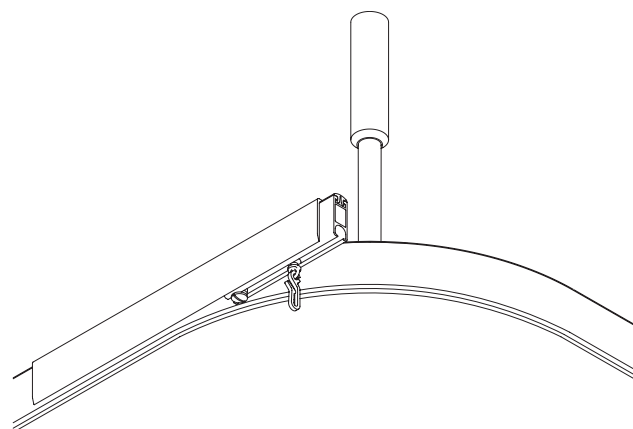

6100

Información sobre las características y el curvado del perfil

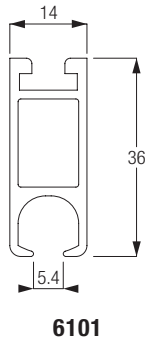

6101



Radio estándar de 200 mm

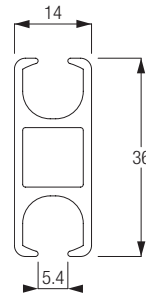

6109



Radio estándar de 200 mm

Se recomienda el radio estándar para una funcionalidad óptima siendo el radio mínimo posible de 150 mm. El 6109 es un perfil alternativo que puede utilizarse en rieles reversibles para ducha o en sistemas más ligeros.

Características

Sistema de riel divisorio de habitaciones Silent Gliss 6100, en aluminio anodizado, sujeto con los accesorios detallados a continuación:

Puede suspenderse en techos de ladrillos/tabiques huecos en B de Q.

Curvatura previamente realizada en todo el largo de 90/135 grados.

Protector contra el polvo 6110 fijado al riel.

Los ganchos 6147 se fijan en el riel (10 unidades por metro)

Soporte de pared modelo Delrin 6609, fijado con dos tornillos perforados a la pared y fijados al riel.

Soporte de pared modelo 6503 en aluminio anodizado de 50 mm de ancho (dos en cada juego); cada soporte va atornillado a la pared y fijado al riel.

Tapa modelo Delrin 6611 en los extremos y sujeta al riel.

Terminal modelo 6007 sujeto al riel.

Guía de empalme modelo 6512 en aluminio anodizado sujeta al riel.

Unión en T modelo 6514 en aluminio anodizado sujeta al riel.

Unión doble en T modelo 6525 en aluminio anodizado sujeta al riel.

Guía empalme interna sujeta al riel.

Placa de fijación al techo modelo 6137 de aluminio anodizado.

Doble placa de fijación al techo modelo 6138, de aluminio anodizado.

Conjunto de suspensión modelo 6190, de aluminio anodizado.

Conjunto de suspensión en V modelo 6501, de aluminio anodizado.



6100

Opciones de disposición del sistema

Al ser un sistema de separación de habitaciones con varios accesorios, hay pocos límites por lo que se refiere a medidas y disposiciones. La altura recomendada desde el nivel del suelo hasta la parte inferior del riel es de 2.100 mm.

Disposición típica en hospitales (sin conjuntos de suspensión en V)

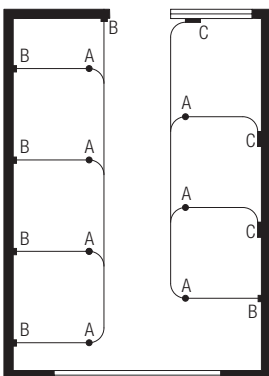

A: Varilla de suspensión 6190

B: Soporte de pared 6609

C: Soporte 6503

La disposición típica en hospitales (con conjuntos de suspensión en V)

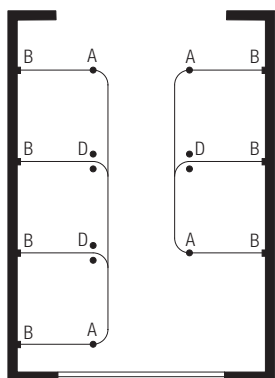

- A: Varilla de suspensión 6190
- B: Soporte de pared 6609
- D: Conjunto de suspensión en V 6501

La estabilidad lateral en cualquier tipo de separación de habitaciones es básica para evitar que la pared y las piezas fijas al techo se debiliten debido al movimiento lateral. Cuando no es factible fijar barras de sujeción etc., se puede lograr estabilidad mediante la incorporación de soportes de suspensión en V al techo tal y como se muestra en el dibujo anterior.

Información de ajuste

Normalmente, el sistema modelo 6100 se sujeta al techo o la pared con soportes de pared especiales o soportes de suspensión.

Preparación del emplazamiento para las aplicaciones de suspensión en el techo.

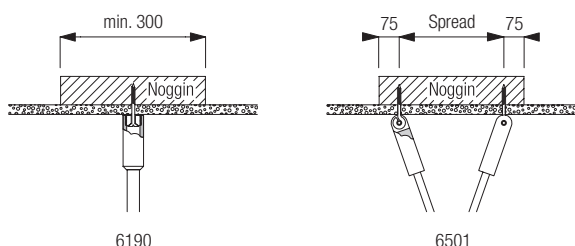

Las fijaciones deben soportar los extremos del perfil, así como cualquier cambio de dirección. El intervalo máximo entre las fijaciones es de 300 mm.

Cuando se realicen fijaciones a techos suspendidos, es indispensable una buena preparación del lugar. En cada punto de soporte, se requiere que encima del techo suspendido haya un tabique con material aprobado; y por la parte inferior para descansar en la parte superior del techo (aunque con soporte independiente) con una longitud mínima de 300 mm en ángulo recto con el riel, en el que el soporte de suspensión suele proporcionar la tolerancia de sujeción. Lo ideal sería que los soportes de suspensión se colocaran en el riel de retorno. En el caso de colocarlos en el riel frontal, debe conseguirse el soporte adecuado.

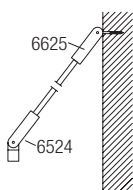

Se pueden emplear soportes de fijación en diagonal para el retorno del soporte de suspensión a la pared de cabeza de tracción (Bedhead Wall), pero sólo debe utilizarse cuando la fijación al techo no es posible.

Tira protectora contra el polvo

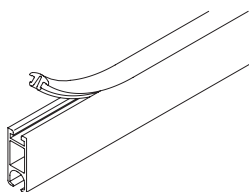

La tira protectora contra el polvo 6110 para perfil 6101 (6108 para el perfil 6109) reduce el riesgo de infección.



6100

Opciones de ajuste

Fijación al techo con placas de fijación

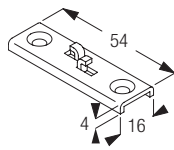
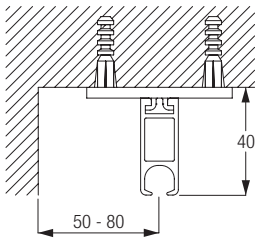

6124
Placa de fijación

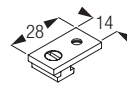

6137
Soporte de fijación al
techo

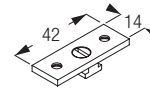

6138
Doble soporte de fijación al
techo (42 mm)

Se recomienda colocar una placa de fijación a intervalos máximos de 300 mm.

Fijación al techo con soporte para techos 6175.

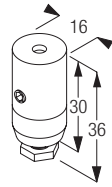
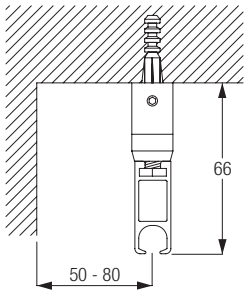

6175
Soporte para techos

Se recomienda colocar un soporte a intervalos máximos de 300 mm.

Fijación al techo con varilla de suspensión 6190



6100

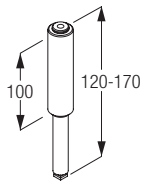
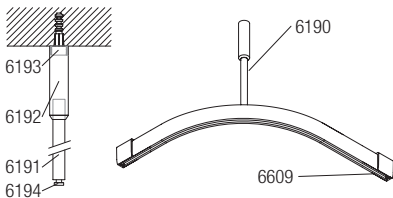

6190
Conjunto de varillas de
suspensión

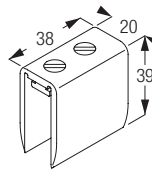

6609
Soporte de pared

También puede fijarse a techos suspendidos utilizando los manguitos especiales 6197, 6187 o 6188.

Fijación al techo con conjunto de suspensión en V 6501

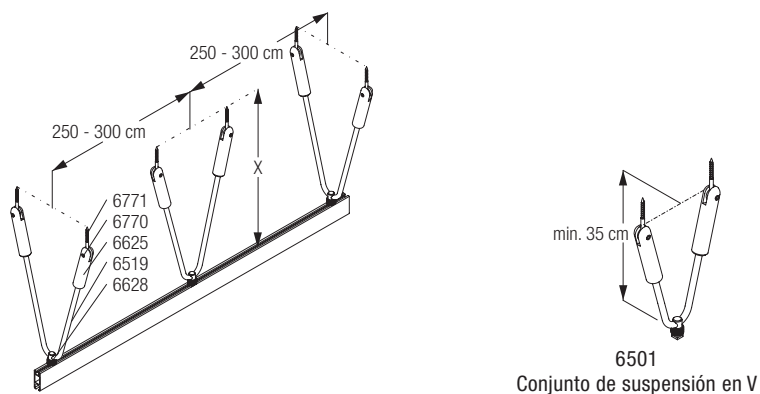

La estabilidad lateral en cualquier tipo de separación de habitaciones es básica para evitar que la pared y las piezas fijadas al techo se debiliten debido al movimiento lateral. Cuando no es factible fijar barras de sujeción, los soportes de suspensión en V (25°-35°) ofrecen una estabilidad lateral alternativa, así como también estabilizan el riel recto en más de 3 metros.

Fijación a la pared a 90° respecto a la pared

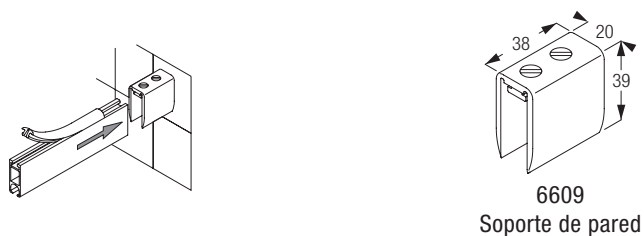

Uniones de perfil (longitudes de unión a 90°)

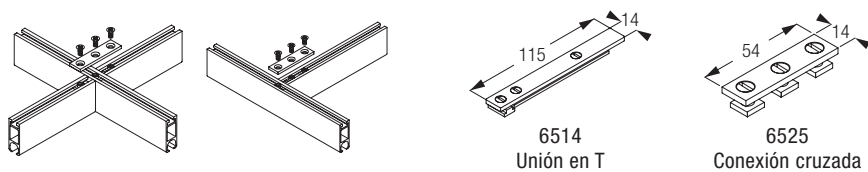

Guía empalme del perfil 6512 (aplicaciones de curvado)

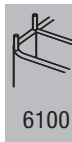
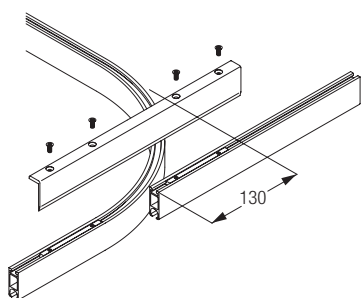

Fijación a la pared con soporte 6503 (a-g)

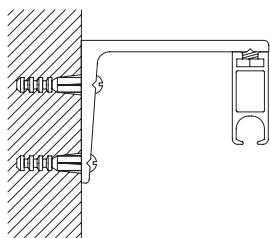

	(mm)	(mm)	(mm)	(mm)
6503a	50x50	6503b	200x50	
6503c	50x100	6503d	100x50	
6503e	25x50	6503f	100x100	
6503g	75x150			

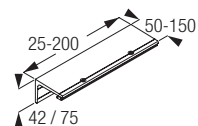

6503
Soporte de pared
(varios tamaños)

Accesorios estándar









6007	Terminal		6065	Ojal terminal	
6083	Corredera		6086	Abrazadera de paro	
6094	Corredera con gancho		6096	Corredera 6083 en tira	
6098	Corredera con anilla		6101	Perfil	
6110	Protector contra el polvo		6124	Placa de fijación	
6137	Soporte de fijación al techo		6138	Doble soporte de fijación al techo (42 mm)	
6143	Corredera 6144 en tira		6146	Gancho	
6147	Corredera 6144 con gancho 6146 en forma de tira		6175	Soporte para techos	
6187	Manguito de soporte del falso techo		6199	Guía empalme interna	
6503	Soporte de pared (varios tamaños)		6512	Guía empalme	
6514	Unión en T		6525	Conexión cruzada	
6609	Soporte de pared		6611	Tapa de los extremos	
6628	Inserción del riel del conjunto de suspensión en V				

6100

Conjuntos

6190	Conjunto de varillas de suspensión	6193	Tachuela para techos	1	
		6192	Manguito	1	
		6191	Varilla de suspensión	1	
		6194	Inserción del riel	1	
6501	Conjunto de suspensión en V	6771	Vine eye	1	
		6770	Pasador de seguridad	1	
		6519	Varilla de suspensión	1	
		6628	Inserción del riel del conjunto de suspensión en V	1	
		6625	Manguito de fijación completo	1	

Accesorios opcionales

6108	Protector contra el polvo para 6109		6109	Perfil		 6100
6160	Guía empalme		6187	Manguito de soporte del falso techo		
6188	Soporte para techos		6197	Manguito de unión del conjunto de suspensión		
6283	Corredera		6524	Soporte de fijación en diagonal		

Información útil

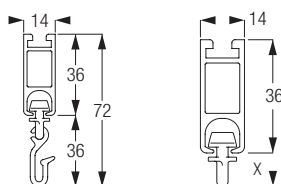

El gráfico de la izquierda ilustra las medidas estándar para el sistema de separación de habitaciones/duchas modelo 6100 con gancho 6147 combinado. En caso de aplicaciones que no sean médicas, consultar el gráfico de la derecha y las cifras indicadas a continuación respecto a las dimensiones de la corredera.

6083 = 7 mm
 6094 = 31 mm
 6098 = 26 mm
 6283 = 7 mm
 6144 = 9 mm

Características del producto

- **Perfil redondeado** que dispone de un sistema que ofrece toda la **flexibilidad y fuerza** del modelo 6100.
- Perfil disponible en plateado y en blanco, como modelos estándar. La versión en dorado y cromado únicamente está disponible para rieles de ducha.
- La posibilidad de **personalizar** este perfil y sus componentes permite a los especialistas seleccionar un **color RAL para completar o contrastar con la decoración.**
- Línea limpia y continua en las salas hospitalarias.
- El canal superior maximiza las posiciones de conexión y las variaciones de suspensión. La tira protectora contra el polvo reduce el riesgo de infección cruzada.
- Las longitudes estándares, en blanco y plateado, son de 6, 7 y 7,5 m (sólo para plateado), y de 4 m en el caso de los dorados y cromados.
- Para cortinas pesadas o de peso medio.
- De conformidad con HTM66

Silent Gliss®

Divisor/separador de habitaciones
Sistema de rieles para duchas

6103

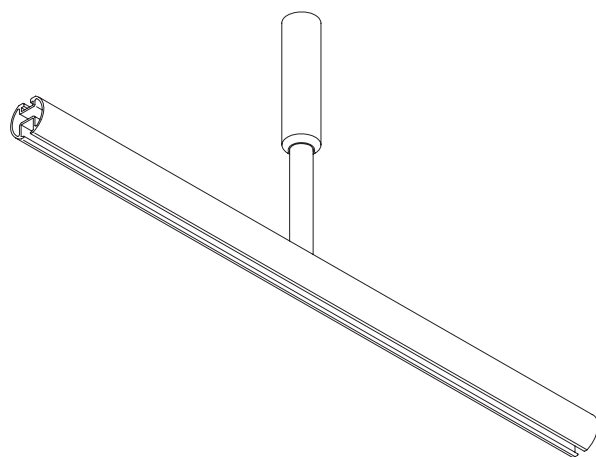

6103

Información sobre las características y el curvado del perfil

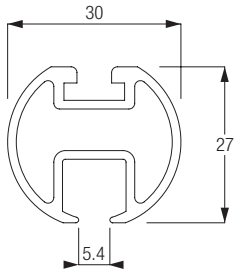

6103



Radio estándar de 300 mm

Se recomienda el radio de curvado estándar para una funcionalidad óptima. El radio de curvado mínimo para el modelo 6103 es de 200 mm.

Características

Sistema de separación de habitaciones Silent Gliss 6103, con riel de aluminio anodizado 6103/riel de aluminio con capa pulverizada 6103 sujeto con los accesorios detallados a continuación. Puede colgarse en techos/tabiques huecos en B de Q.

Curvatura previamente realizada en todo el largo de 90/135 grados.

Protector contra el polvo 6110 fijado al riel.

Los ganchos 6147 se fijan en el riel (10 unidades por metro).

Soporte de pared de nylon modelo 6620, fijado con dos tornillos/perforado a la pared y fijado al riel.

Soporte de pared modelo 6503 en aluminio anodizado de 50 mm de ancho. Cada soporte va atornillado/perforado a la pared y fijado al riel.

Tapa de nylon modelo 6630 en los extremos y sujeta al riel.

Terminal modelo 6007 sujeto al riel.

Guía de empalme modelo 6512 en aluminio anodizado sujeta al riel.

Unión en T modelo 6514M en aluminio anodizado sujeta al riel.

Unión en T modelo 6525 en aluminio anodizado sujeta al riel.

Placa de fijación al techo modelo 6138 de aluminio anodizado; atornillada a través del techo al tabique situado encima. Se perfora, atornilla y sujeta al riel.

Placa de fijación modelo 6124, atornillada (con dos tornillos)/perforada a la pared y fijada al riel.

Conjunto de suspensión modelo 6190, de aluminio anodizado se atornilla a través del techo al tabique de ladrillos superior. Se perfora, atornilla y sujeta al riel.

Conjunto de suspensión en V modelo 6501, de aluminio anodizado atornillado con dos pernos a través del techo al tabique de ladrillos superior/perforado, atornillado y sujetado al riel.



6103

Opciones de disposición del sistema

Al ser un sistema de separación de habitaciones y rieles para duchas con varios accesorios, cabe mencionar los pocos límites por lo que se refiere a medidas y disposiciones.

La disposición típica en hospitales (sin conjuntos de suspensión en V)

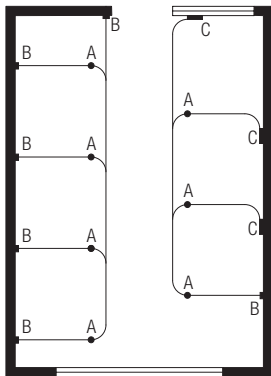

A: Varilla de suspensión 6190

B: Soporte de pared 6620

C: Soporte 6503

Un método típico para obtener estabilidad sujetando los separadores a la pared (o ventana) del pasillo.

La disposición típica en hospitales (con conjuntos de suspensión en V)

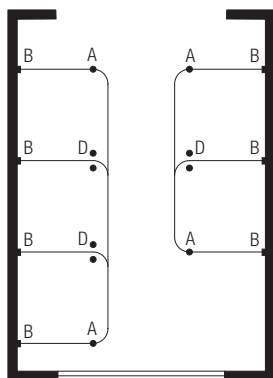

- A: Varilla de suspensión 6190
- B: Soporte de pared 6609
- D: Conjunto de suspensión en V 6501

La estabilidad lateral en cualquier tipo de separación de habitaciones es básica para evitar que la pared y las piezas fijas al techo se debiliten debido al movimiento lateral. Cuando no es factible fijar barras de sujeción etc., se puede lograr estabilidad mediante la incorporación de soportes de suspensión en V al techo tal y como se muestra en el dibujo anterior.

Información de ajuste

Normalmente, el sistema 6103 se sujeta al techo o la pared con soportes de pared especiales o soportes de suspensión.

Preparación del emplazamiento para las aplicaciones de suspensión en el techo.

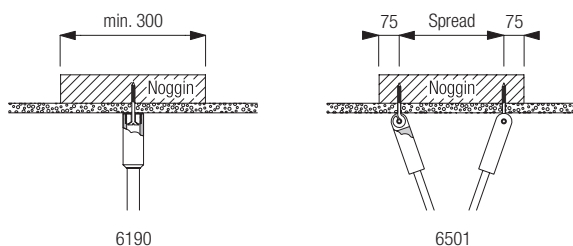

Las fijaciones deben soportar los extremos del perfil, así como cualquier cambio de dirección. El intervalo máximo entre las fijaciones es de 300 mm. Cuando se realicen fijaciones a techos suspendidos, es indispensable una buena preparación del lugar. En cada punto de soporte, se requiere que encima del techo suspendido haya un tabique de ladrillos con material aprobado; y por la parte inferior para descansar en la parte superior del techo (aunque con soporte independiente) con una longitud mínima de 300 mm en ángulo recto con el riel, en el que el soporte de suspensión suele proporcionar la tolerancia de sujeción. Lo ideal sería que los soportes de suspensión se colocaran en el riel de retorno. En el caso de colocarlos en el riel frontal, debe conseguirse el soporte adecuado



6103

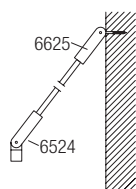

Se pueden emplear soportes de fijación en diagonal para el retorno del soporte de suspensión a la pared de cabeza de tracción (Bedhead Wall), pero sólo debe utilizarse cuando la fijación al techo no es posible.

Tira protectora contra el polvo

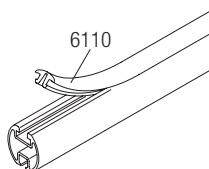

La tira protectora contra el polvo 6110 para perfil 6103 reduce el riesgo de infección.

Opciones de ajuste

Fijación al techo con placas de fijación

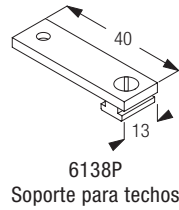
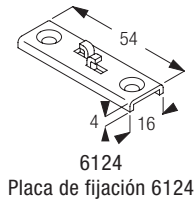
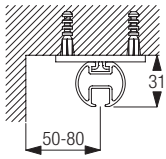

Se recomienda colocar una placa de fijación a intervalos máximos 300 mm.

Fijación al techo con soporte para techos 6175.

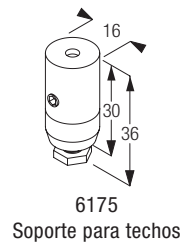
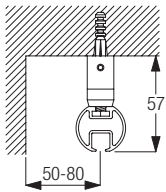

Se recomienda colocar un soporte a intervalos máximos de 300 mm.

Fijación al techo con conjunto de suspensión 6190

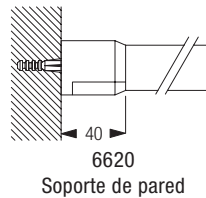
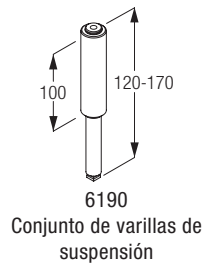
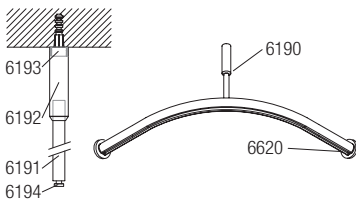

También puede fijarse a techos suspendidos utilizando los manguitos especiales 6197, 6187 o 6188.

Fijación al techo con conjunto de suspensión en V 6501

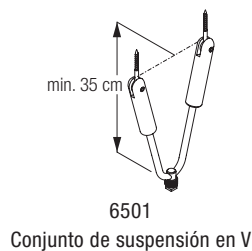
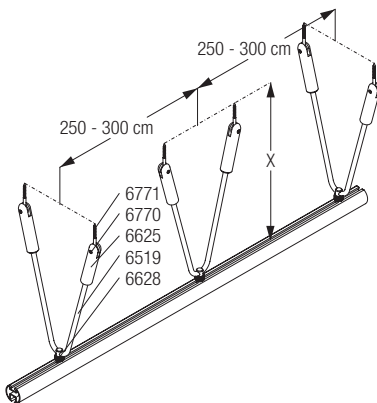

Fijación a la pared con soporte 6503

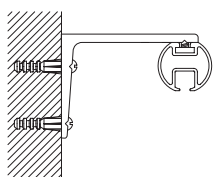

	mm	mm	mm
6503a	25x50	6503b	50x50
6503c	50x100	6503d	100x50
6503e	200x50	6503f	100x100
6503g	75x150		

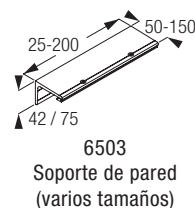

6503
Soporte de pared
(varios tamaños)

Fijación a la pared con soporte especial de pared 0550A para riel de ducha tradicional

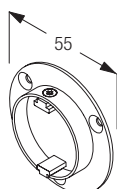
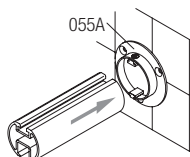

0550A
Soporte especial (sólo en color
cromado y dorado)

Accesorios estándar

0550A	Soporte especial (sólo en color cromado y dorado)		3582	Gancho	
6007	Terminal		6065	Ojal terminal	
6086	Abrazadera de paro		6094	Corredera con gancho	
6096	Corredera 6083 en tira		6098	Corredera con anilla	
6103	Perfil		6110	Protector contra el polvo	
6124	Placa de fijación		6138P	Soporte para techos	
6143	Corredera 6144 en tira		6146	Gancho	
6147	Corredera 6144 con gancho 6146 en tira		6175	Soporte para techos	
6283	Corredera		6503	Soporte de pared (varios tamaños)	
6514	Unión en T		6521	Guía externa	
6525	Conexión cruzada		6620	Soporte de pared	

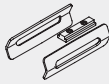

6103

6630	Tapa para los extremos (\varnothing 32,5 mm)	
6635	Conjunto de guía empalme interna	

6631	Guía empalme	
------	--------------	---

Conjuntos

6190	Conjunto de varillas de suspensión	6191	Varilla de suspensión	1	
		6192	Manguito	1	
		6193	Tachuela para techos	1	
		6194	Inserción del riel	1	
6501	Conjunto de suspensión en V	6625	Manguito de fijación completo	1	
		6628	Inserción del riel del conjunto de suspensión en V	1	
		6770	Pasador de seguridad	1	
		6771	Hojal	1	
		6519	Varilla de suspensión	1	



Accesorios opcionales

6160	Guía empalme		6187	Manguito de soporte del falso techo	
6188	Soporte para techos		6197	Manguito de unión del conjunto de suspensión	
6524	Soporte de fijación en diagonal		6625	Manguito de fijación completo	

Información útil

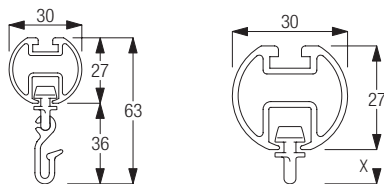

El gráfico de la izquierda ilustra las medidas estándar para el sistema de separación de habitaciones/duchas modelo 6103 con gancho modelo 6147 combinado. En caso de aplicaciones que no sean médicas, consultar el gráfico de la derecha y las cifras indicadas a continuación respecto a las dimensiones de la corredera. 6144 = 9 mm

6083 = 7 mm

6094 = 31 mm

6098 = 26 mm

6283 = 7 mm

6144 = 9 mm



6103

Características del producto

- El sistema del **dispositivo de seguridad** 6650 ha sido diseñado para su uso específico en zonas de alto riesgo para reducir los accidentes. El sistema de retirada mecánico de precisión asegura que el dispositivo se mantiene correctamente durante un uso diario normal. El modelo 6650 ha sido desarrollado para funcionar exclusivamente con el sistema de separación de habitaciones Silent Gliss 6101 y se completa con soportes de suspensión únicos, soporte de suspensión en V para estabilidad lateral, sistemas de soportes de pared y soportes de pared (pendiente de patente). De esta forma cubre la mayoría de las disposiciones, así como el reajuste rápido y sencillo de disposiciones existentes.
- Un sistema ingenioso y fuerte, diseñado a partir del probado riel 6101.
- El soporte de suspensión único, incluye una unión de fricción (pendiente de patente) que se separa progresivamente dentro de una carga máxima establecida.
- El diseño ofrece máxima protección contra el desgaste por uso, con el fin de minimizar revisiones y sustituciones futuras.
- La separación del soporte de suspensión único a nivel del riel aporta una fácil sustitución.
- La separación progresiva del 6651 actúa como una advertencia y reduce incidencias de separación durante el manejo pesado de cortinas, etc.
- La inclusión de la unión de fricción, así como en el soporte de suspensión en V para la estabilidad lateral, significa que se puede lograr un entorno seguro sin comprometer el diseño del sistema. El soporte de suspensión se ha diseñado específicamente en V para que se separe bajo la misma carga máxima que el soporte de suspensión 6651.
- El soporte de pared único (pendiente de patente) se ha diseñado para realizar presión hacia abajo en sentido lateral y vertical sin causarle daños.
- Los soportes de pared permiten incluir en el diseño retornos de tracción etc. con el fin de corresponder a las especificaciones del sistema.
- Una guía de empalme desmontable reduce el riesgo de efecto domino cuando por el colapso de un separador se bajan los sistemas sujetos.

Silent Gliss®

Divisor/separador
de habitaciones
Sistema de rieles de ducha

6650

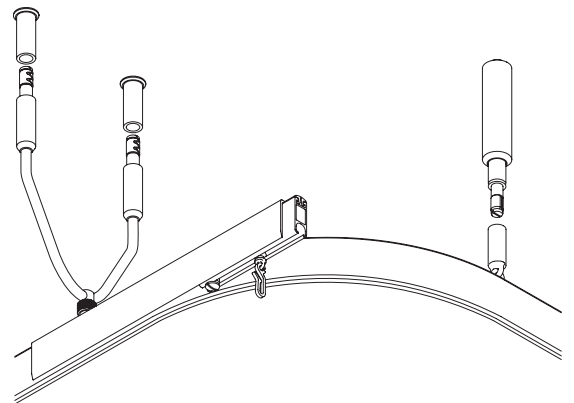

6650

Información sobre el perfil y curvado

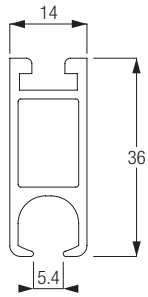

6101



Radio estándar de 200 mm

Se recomienda el radio estándar para una funcionalidad óptima. El mínimo radio posible es de 150 mm.

El sistema del dispositivo de seguridad 6650 ha sido diseñado para su uso específico con el sistema separador 6100, únicamente con la opción de perfil 6101; no es adecuado su uso con la opción de perfil 6109.

Componentes clave de seguridad

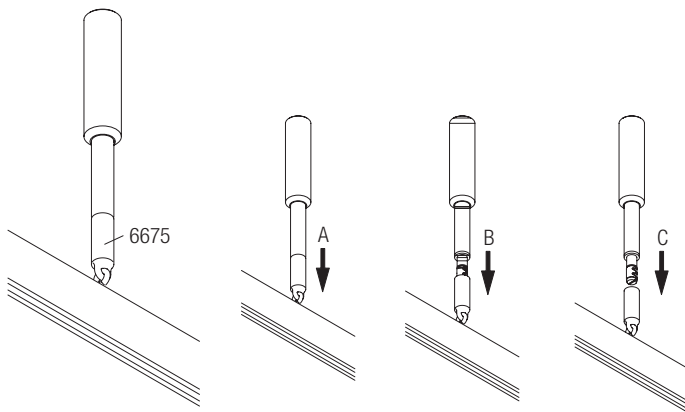

6675 dispositivo de seguridad para soporte de suspensión único
El dibujo refleja el proceso de separación (a, b) y una vez separado (c).



6650

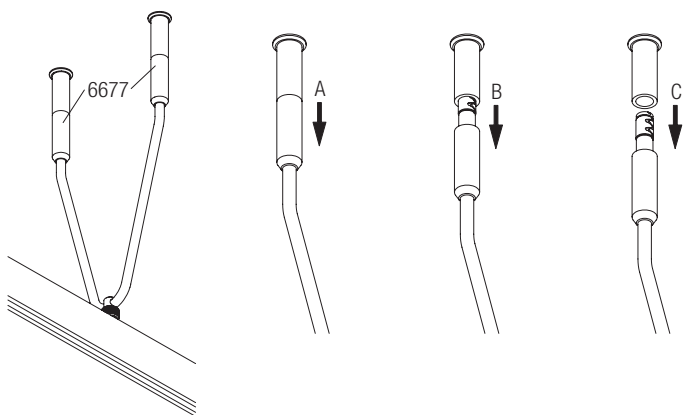

6677 dispositivo de seguridad para soporte de suspensión
El conjunto dibujado muestra el proceso de separación (a, b) y una vez separado (c).

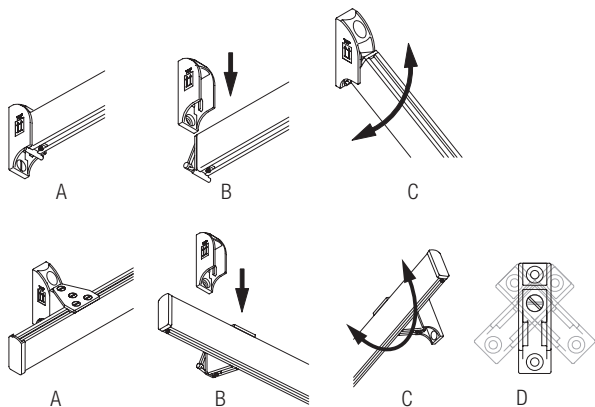

Soporte de pared 6655 (para fijación angular derecha del perfil a la pared)

El soporte de pared 6655 se ha diseñado únicamente para asegurar que el riel se separe con una presión directa hacia abajo o se incline para minimizar daños.

Soporte de pared 6668 (para fijación paralela del perfil a la pared)

A un peso determinado (A, B), el perfil se separa del soporte de la pared. El perfil pivota en el soporte (C, D).

Cargas de separación: Se ha diseñado el dispositivo de seguridad Silent Gliss para separar cuando se aplique en cualquier punto del riel de separación una carga máxima de 40 kg.

Visión general de disposición del sistema

Guía de disposiciones para el sistema del dispositivo de seguridad 6650

Disposición del riel estándar

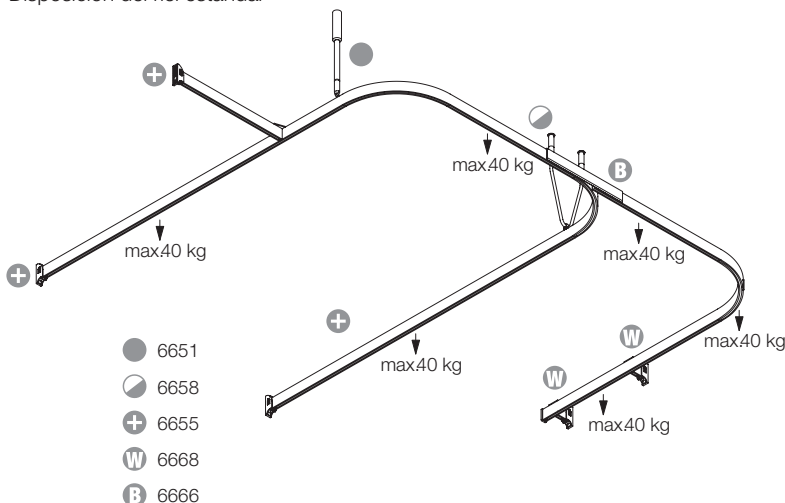

Riel de ducha recto

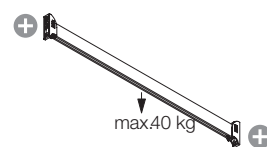

Riel de ducha curvado/Pantalla de puerta

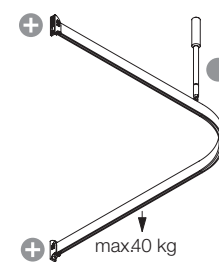

Separadores de habitaciones, duchas y pantallas de puerta

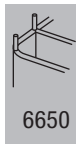
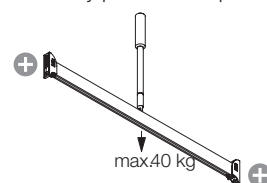

6650

Siendo un sistema de separación de habitaciones con varios accesorios, no hay casi límites en cuanto a medidas y disposiciones. La altura recomendada desde el nivel del suelo hasta la parte inferior del riel es de 2100 mm.

Un método habitual para obtener estabilidad es la sujeción de los separadores a la pared del pasillo o a la ventana.

Opciones de disposición del sistema

Aplicación de ducha a esquina y pared

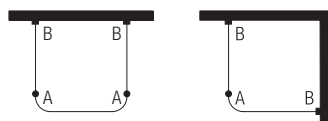

A: Varillas de suspensión 6651
B: Soporte de pared 6655

Aplicación múltiple de curvado

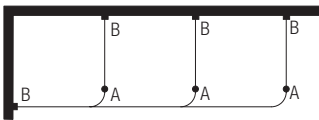

A: Varillas de suspensión 6651
B: Soporte de pared 6655

Aplicación múltiple recta

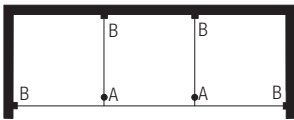

A: Varillas de suspensión 6651
B: Soporte de pared 6655

La disposición estándar para hospitales (sin conjunto de suspensión en V)

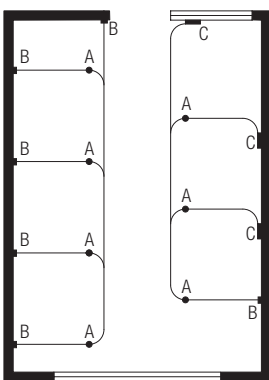

A: Varillas de suspensión 6651
B: Soporte de pared 6655
C: Soporte de pared 6668

La disposición estándar para hospitales (con soportes de suspensión en V)

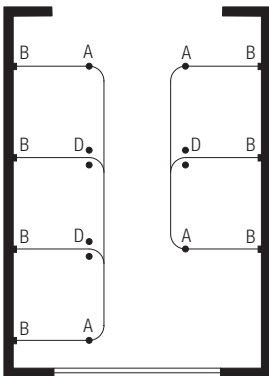

A: Varillas de suspensión 6651
B: Soporte de pared 6655
D: Soporte de suspensión en V 6658

Información de ajuste

El objetivo del Silent Gliss 6650 es reducir el riesgo de accidentes en separadores de habitaciones. Para que funcione correctamente, debe instalarse de acuerdo con las instrucciones de montaje específicas 6650. Si no se siguen estas instrucciones, su eficacia disminuirá.

Las fijaciones deben soportar los extremos de perfil y cualquier cambio de dirección. El intervalo máximo entre las fijaciones es de 2,5m. La posición de los soportes puede influir en el funcionamiento del sistema.

Preparación del emplazamiento para aplicaciones de suspensión en el techo

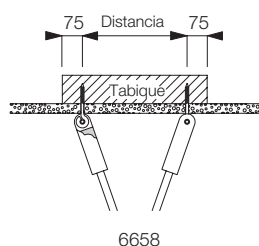
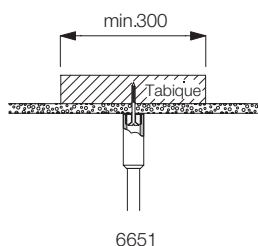

Las fijaciones deben soportar los extremos del perfil y cualquier cambio de dirección. El intervalo máximo entre las fijaciones es de 300mm.

En caso de fijaciones en techos suspendidos la preparación del sitio es fundamental. En cada posición de soporte de suspensión se requiere un tabique con material aprobado encima del techo suspendido; por la parte inferior, para descansar en la parte superior del techo (aunque con soporte independiente) con una longitud mínima de 300 mm en ángulo recto con el riel, donde el soporte de suspensión suele proporcionar la tolerancia de sujeción.

Lo ideal sería que los soportes de suspensión se colocaran en el riel de retorno. En el supuesto de colocarlos en el riel frontal, debe preverse el soporte adecuado.

Tira protectora contra el polvo

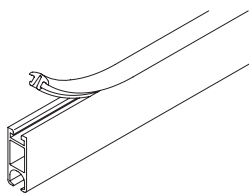

La tira de protección contra el polvo 6110, reduce el riesgo de infección cruzada (se ha solicitado un protector contra el polvo especial patentado – 0715 – que reduce el riesgo de auto-lesión de pacientes).

Opciones de ajuste

Fijación al techo con soporte de suspensión 6651

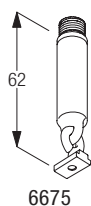
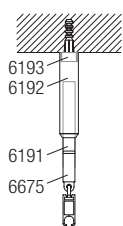

6675
dispositivo de seguridad para
soporte de suspensión vertical

Fijación al techo con soporte de suspensión en V 6658

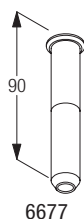
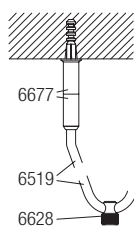

6677
dispositivo de seguridad para
soporte de suspensión en V



6650

Fijación de pared con soporte 6655 (para fijación angular derecha del perfil a la pared)

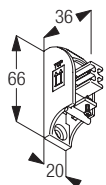
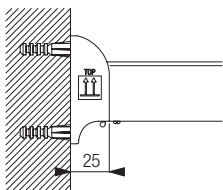

6655
Juego de soporte de pared
(6656, 6657)

Fijación de pared con soporte 6668 (para fijación paralela del perfil a la pared)

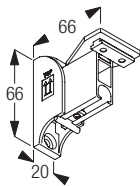
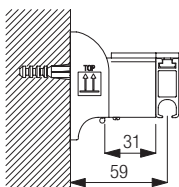

6668
Combinación de soporte de pared

Perfil de guía empalme 6666

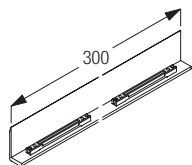
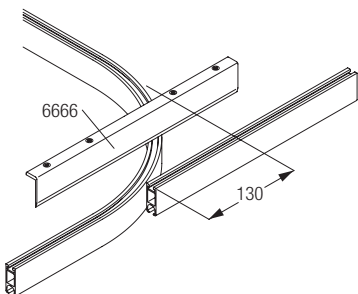

6666
Conjunto de guía empalme



Accesorios estándar

0785	Disco acrílico		6101	Perfil	
6110	Protector contra el polvo		6147	Corredera 6144 con gancho 6146 en forma de tira	
6611	Tapa de los extremos		6655	Juego de soporte de pared (6656, 6657)	
6663	Combinación de soporte de pared		6666	Conjunto de guía empalme	
6668	Combinación de soporte de pared		6671	Inserto de arandela para tornillo de cabeza fresada	
6672	Tapa tornillo para 6671		6675	Dispositivo de seguridad para soporte de suspensión vertical	
6677	Dispositivo de seguridad para soporte de suspensión en V				

Conjuntos

6651	Soporte de suspensión 6651 con dispositivo de seguridad 6675	6192	Manguito	1	
		6193	Tachuela al techo	1	
		6675	Dispositivo de seguridad para soporte de suspensión vertical	1	
		6191	Varillas de suspensión	1	
		6658	Soporte de suspensión en V con dispositivo de seguridad 6677	6519	Varillas de suspensión
		6628	Inserto para riel de soporte de suspensión en V	1	
		6677	Dispositivo de seguridad para soporte de suspensión en V	2	

Información útil

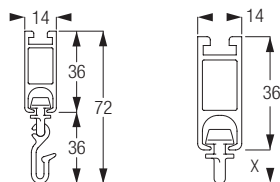

El gráfico de la izquierda ilustra las medidas estándar para el sistema de separador de habitaciones/duchas 6101 con corredera/gancho 6147 combinado.

El gráfico de la derecha y las cifras indicadas a continuación para las dimensiones de la corredera son para aplicaciones que no sean de uso médico.

- 6083 = 7 mm
- 6094 = 31 mm
- 6098 = 26 mm
- 6283 = 7 mm
- 6144 = 9 mm



6650

